



4



1



2



5



6



7







3

Zubehör

- 1 PHOENIX Toilettenbürste und Halter, Chrom
- 2 Glas-Seifenspender, Serie PHOENIX, schwarz
- 3 Handtuchhalter wird hochkant am Waschtischunterschrank montiert
- 4 Träger mit Handtuchhalter für Waschtischplatten-Lösungen, in Chrom oder schwarz erhältlich
- 5 PHOENIX Glas und Halter
- 6 PHOENIX Seifenspender und Halter
- 7 PHOENIX Handtuch-Haken

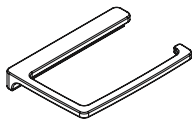
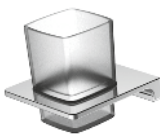
ACCESSOIRES-SERIE PHOENIX, CHROM GLANZ ODER SCHWARZ MATT

- Hochwertige Metallausführung
- spezielles Design

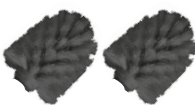
Bezeichnung	Breite in mm	Höhe in mm	Gesamttiefe in mm	Farbe	Artikel-Nr.
 <p>Toilettenpapier-Halter · 14 x 1,8 x 10 cm</p>	140	18	100	Chrom	7084612
				Schwarz matt	7085612
 <p>Glas + Halter · 10 x 11 x 10,4 cm</p>	105	100	112	Chrom	7084712
				Schwarz matt	7085712
 <p>Ablageschale · 10,5 x 2,8 x 11,2 cm</p>	105	28	112	Chrom	7084812
				Schwarz matt	7085812
 <p>Toiletten-Bürste + Halter · 10,5 x 35 x 11,2 cm</p>	105	350	112	Chrom	7084912
				Schwarz matt	7085912
 <p>Seifenspender + Halter · 10,5 x 13,9 x 11,2 cm</p>	105	139	112	Chrom	7085012
				Schwarz matt	7086012
 <p>Handtuch-Haken · 3 x 9,5 x 3,7 cm</p>	30	95	37	Chrom	7085212
				Schwarz matt	7086212
 <p>2 x Ersatzbürstenkopf · 6,7 x 9,5 x 6,7 cm</p>	67	95	67	Schwarz	7086612

ZUBEHÖR

TIPP: KOMBINIEREN SIE DIE ACCESSOIRES-SERIE PHOENIX MIT DEM PASSENDEN MÖBELGRIFF (S. SEITE 135)



Chrom

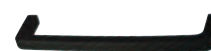

Schwarz, matt



▶ Video



ACCESSOIRES-SERIE PHOENIX, GRIFFE

DER BESONDERE LANZET-VORTEIL:
ZU DIESER BAD-ACCESSOIRES SERIE
SIND PASSENDE GRIFFE ERHÄLTlich!

Bezeichnung	Länge in mm	Höhe in mm	Gesamt-tiefe in mm	Farbe	Artikel-Nr.
 PHOENIX Griff klein Chrom Bohrlochabstand 160 mm	170	-	-	Chrom	7085312
 PHOENIX Griff groß Chrom Bohrlochabstand 480 mm	490	-	-	Chrom	7085412
 PHOENIX Griff klein Schwarz matt Bohrlochabstand 160 mm	170	-	-	Schwarz	7086312
 PHOENIX Griff groß Schwarz matt Bohrlochabstand 480 mm	490	-	-	Schwarz	7086412

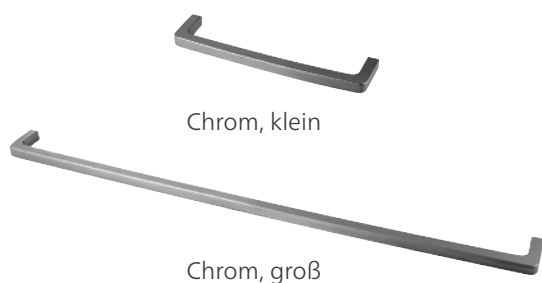





WANDPANEELE

Bezeichnung	Breite in mm	Höhe in mm	Gesamttiefe in mm	Farbe Front	Artikel-Nr.
 <p>Wandpaneele</p> <ul style="list-style-type: none"> · Metall-Führungsschiene, schwarz · 2 Schalen (ca. 250 x 80 x 52 mm) und 1 Handtuchhalter (ca. 300 x 60 x 50 mm), pulverbeschichtet schwarz · in der Höhe frei verstellbar · zusätzliche Schalen und Handtuchhalter als Zubehör bestellbar 	200	1600	16	Berg-Eiche	7950112







ACCESSOIRE-SCHALE

Bezeichnung	Breite in mm	Höhe in mm	Gesamttiefe in mm	Farbe	Artikel-Nr.
 <p>Schale für die Wandpaneele oder im Waschtischunterschrank Woodblock</p> <ul style="list-style-type: none"> · z. B. für die Aufbewahrung von Kosmetika oder Schmuck · pulverbeschichtet schwarz · inklusive Gewindeschrauben und Nutstein 	250	80	52	Schwarz	7950212

HANDTUCHHALTER

Bezeichnung	Breite in mm	Höhe in mm	Gesamttiefe in mm	Farbe	Artikel-Nr.
 <p>Handtuchhalter für die Wandpaneele</p> <ul style="list-style-type: none"> · pulverbeschichtet schwarz · inklusive Gewindeschrauben und Nutstein 	300	60	50	Schwarz	7950312

HANDTUCHHALTER

Bezeichnung	Artikel-Nr.
 <p>Handtuchhalter mit Ablageboard</p> <ul style="list-style-type: none"> · 2in1-Funktion · puristisches Design · gebogenes Stahlblech, beschichtet · anthrazit · 350 x 90 x 116 mm · inkl. Schrauben und Abdeckklappen 	7950812
  <p>Handtuchhalter hochkant</p> <ul style="list-style-type: none"> · zur Aufnahme von Handtuchrollen · wird hochkant am Waschtischunterschrank montiert · Edelstahl gebürstet · 330 x 78 x 30 mm <p>(siehe S. 43 bei K8 Gästebad)</p>	7454412
 <p>Handtuchhalter rund, ausziehbar</p> <ul style="list-style-type: none"> · 1 Arm Chrom glänzend, Ø 19 mm · Länge: 320 – 560 mm im ausgezogenen Zustand · Aluminium Chrom brillant, Oberfläche Chrom glänzend · Manschette · Einlochbefestigung (Schraube beigelegt) · nicht schwenkbar 	7920112
 <p>Handtuchhalter in Griffform; fest</p> <ul style="list-style-type: none"> · 1 Arm Chrom glänzend · Abmessung (B x H x T): 360 x 47 x 8 mm · Zinkdruckguss, Oberfläche Hochglanz Chrom glänzend · zur Befestigung an der Schrankkorpussseite (2 Schrauben liegen bei) · Korpus muss mit 2 Bohrungen Ø 5 mm durchgebohrt werden. 	7920212
 <p>Handtuchhalter in Griffform; fest</p> <ul style="list-style-type: none"> · 1 Arm Schwarz matt · Abmessung (B x H x T): 360 x 47 x 8 mm · Zinkdruckguss, Oberfläche Schwarz matt · zur Befestigung an der Schrankkorpussseite (2 Schrauben liegen bei) · Korpus muss mit 2 Bohrungen Ø 5 mm durchgebohrt werden. 	7445712
 <p>Handtuchhalter</p> <ul style="list-style-type: none"> · 2 Arm Aluminium verchromt · Abmessung: 345 x 48 x 60 mm · Wandbefestigung · komplett schwenkbar 	7920312

AMBIENTE LED-BELEUCHTUNG





Bezeichnung	Länge LED-Band (in mm)	Für Spiegelschrankbreite (in mm)	Artikel-Nr.
 <p>LED-Beleuchtung indirekt</p> <ul style="list-style-type: none"> · Die LED-Spiegelschränke L5 können im Bereich der unteren und oberen Rückwand mit einer indirekten Beleuchtung ausgestattet werden. Bei L8 ist dies nur unten möglich. · Bitte bei der Bestellung mit angeben, wenn die Ambiente LED-Beleuchtung gewünscht wird · für Spiegelschrankbreiten 600 mm, 700 mm, 800 mm, 900 mm, 1000 mm und 1200 mm 	565	600	7930012
	665	700	7930512
	765	800	7930112
	865	900	7930212
	965	1000	7930612
	1165	1200	7930312

Bezeichnung	Breite in mm	Höhe in mm	Gesamttiefe in mm	Farbe	Artikel-Nr.
 <p>LED-Nischenpaneel</p> <ul style="list-style-type: none"> · Ambientebeleuchtung für Hochschrank mit Nische auf S. 91 · Beleuchtung funktioniert nur in Verbindung mit LED-Treiber oder Bewegungsmelder · 4100 Kelvin <p>Bitte bei der Bestellung mit angeben, wenn das LED-Nischenpaneel gewünscht wird. Die Beleuchtung wird am Schrank montiert geliefert.</p>	235	267	-	-	7932012

LED-TREIBER

Bezeichnung	Artikel-Nr.
 <p>LED-Treiber 15 W mit Schalter</p> <ul style="list-style-type: none"> · 230 V Anschluss · mit Lüsterklemme 	7933012
 <p>Bewegungsmelder mit Batteriebox für LED-Beleuchtung</p> <ul style="list-style-type: none"> · z. B. für Programm M9 · Nachlaufzeit ca. 30 Sek. · Stromversorgung: 8 AA Batterien (nicht im Lieferumfang enthalten) 	7934012
 <p>Bewegungsmelder und LED-Treiber für Anschluss 230 V</p> <ul style="list-style-type: none"> · 12 V DC · Nachlaufzeit 10 Sek. – 20 Min. · im Möbel verwendbar (Auslösung durch elektromagn. Wellen durch Türen hindurch) · Reichweite 2 – 8 Meter · Erkennungswinkel 360° 	7540312

ÜBERLAUFROSETTEN

	Bezeichnung	Breite in mm	Höhe in mm	Gesamttiefe in mm	Farbe	Artikel-Nr.
NEU	 <ul style="list-style-type: none"> · Überlaufrosette · 60 x 25 mm · Weiß matt · passend zu Waschtisch DUNE (S.12) 	60	25	-	Weiß matt	7433012
	 <ul style="list-style-type: none"> · Überlaufrosette · Ø 25 mm · zum Schrauben 	25	-	-	Schwarz	7432612
	 <ul style="list-style-type: none"> · Überlaufrosette · Ø 25 mm · zum Stecken 	25	-	-	Schwarz	7432712
	 <ul style="list-style-type: none"> · Überlaufrosette · Ø 25 mm · zum Stecken 	25	-	-	Schwarz	7432812
	 <ul style="list-style-type: none"> · Überlaufrosette · Ø 22 mm · zum Stecken 	22	-	-	Schwarz	7432912



Legierung mit Sonderfarbe, abgestimmt auf den Farbton der Slim Griffe Goldbronze, auf Anfrage möglich.



Lanzet[®]
Wohnideen fürs Bad



Welche
Rosette passt
zu welchem
Becken?

www.lanzet.de

ORDNUNGSSYSTEME

Bezeichnung	Breite in mm	Höhe in mm	Gesamt-tiefe in mm	Artikel-Nr.
 <p>Schubkastenbox</p> <ul style="list-style-type: none"> · erhältlich in zwei Größen · europäisches Buchenholz · Höhe 10 cm · universell einsetzbar und kombinierbar auch in Schubläden / Auszügen 	247	100	230	7923112
	247	100	322	7923212
 <p>Schubkastenbox</p> <ul style="list-style-type: none"> · erhältlich in 4 Größen · europäisches Buchenholz · universell einsetzbar und kombinierbar auch in Schubläden / Auszügen 	321	70	170	7069312
	321	70	200	7069412
	321	70	260	7069512
	370	45	380	7069612



www.lanzet.de

Welche Schubkastenbox passt in welchen Waschtischunterschrank?

ZUBEHÖR

REPARATUR-SET FÜR BECKEN

Bezeichnung	Artikel-Nr.
 <p>Reparaturset für Gussmarmorbecken</p>	7935012

KLAPPHAKEN (WERKSSEITIGE MONTAGE - NICHT NACHRÜSTBAR)

ZUBEHÖR

Bezeichnung	Breite in mm	Höhe in mm	Gesamttiefe in mm	Artikel-Nr.
-------------	--------------	------------	-------------------	-------------

- Klapphaken**
- Chrom glänzend
 - Ausleger 70 mm mit Magnethalterung
 - bei L8 standardmäßig



Klapphaken links	19	93	13	7919912
Klapphaken rechts	19	93	13	7920012

Positionierung Klapphaken

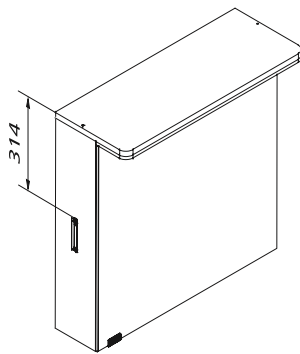

Spiegelschränke L8

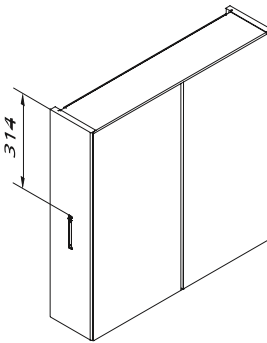

Spiegelschränke L0, L1, L4, L5

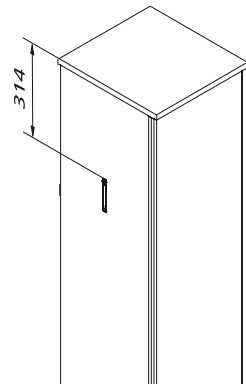

Hoch- und Midischränke

Griff zum Aufkleben für Spiegelschränke geeignet



- Spiegeltür-Griff**
- der Griff ist für Spiegelschränke optional, separat bestellbar
 - verchromt
 - wird von innen auf die Spiegeltüren aufgeklebt
 - nicht möglich bei Spiegelschränken M9 und W1

50	40	7	Aluminium, verchromt	7065912
----	----	---	----------------------	---------

CLOU SYSTEM

Bezeichnung	Artikel-Nr.
-------------	-------------

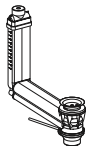

- Clou System für Becken ohne Überlauf**
- sicheres und ästhetisches Verschlusssystem
 - Funktionsweise siehe S. 148

7980112

RAUMSPARSIPHON

Bezeichnung	Artikel-Nr.
-------------	-------------

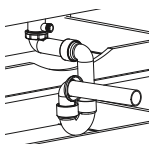

- Raumsparsiphon**
- zur platzsparenden Installation in Waschtisch-Unterschränken

7002212
