



4

Maßgenaue *Perfe*  
im offenen Bad

# Q4-FIT

- 1 Waschtischplatte in Grafit, Breite 122 cm, mit Keramik-Aufsatzbecken 48,5 cm, Waschtisch-unterschrank mit Schubladen-Boxen (optional)
- 2 Neu: Kufengestell in elegantem Schwarz für praktische Sitzbank- und Hockerlösungen
- 3 schmales Schubelement, 60 oder 80 cm breit erhältlich. Platte Dekor Steinmarmor
- 4 Waschtischplatte in Dekor Berg-Eiche (oben 170cm, untere Platte 150cm); mit Mineralguss-Waschtisch 80 cm, Träger mit Handtuchhalter schwarz (2x), Schubelement 60 cm mit Kufengestell schwarz und Sitzkissen



Mineralguss-Waschtisch mit schmaler Kantenführung, 80 cm, als Aufsatzbecken



Keramik-Aufsatzbecken Weiß in dünner, eleganter Wandstärke.



Perfekt angepasster Schrägschnitt der Waschtischplatte möglich.



Seifenspender, Serie Phoenix, schwarz.



Q4-FIT

*ktion*

# Q4-FIT BESONDERHEITEN!

## ZUSCHNITT GENAU

Sorgfältiger und maßgenauer Zuschnitt der Waschtischplatte in 3 Dimensionen:

### BREITE

Millimeter genau  
von 600 – 2200 mm

### TIEFE

Millimeter genau  
max. 1180 mm

### SCHRÄGE

Exakter Winkel



## MATERIALQUALITÄT

Robuste, stabile und belastbare Waschtischplatte, vergleichbar mit einer Küchenarbeitsplatte.



## BARRIEREFREIHEIT

Waschtischanlagen sind unterfahrbar. Waschtisch-Unterschranke können, müssen aber nicht ergänzt werden. Willkommen im barrierefreien Bad!



## Die Lösung für das offene Bad in individueller Größe!

Der prägende Charakter eines offenen Bades wird maßgeblich durch den Einsatz von Waschtischplatten und aufgesetzten oder eingelassenen Becken bestimmt. Für die Gestaltung solcher Waschtische ist bei LANZET das Badmöbelprogramm Q4-FIT prädestiniert, das Waschtischplatten ab **60 bis 220 cm Breite** sowie die passenden Becken und Zusatzschränke umfasst.

Es gestattet durch flexible Waschtischplatten-Lösungen eine perfekte Einrichtung für alle Bädergrößen. **Passgenaue Plattenbestellungen sind auf den Millimeter möglich**, wobei Zuschnitte in der Breite, Tiefe und auch Schräge angeboten werden.

Alles kann mit Keramik- oder Mineralguss-Becken, Unterschänken und **Zusatzschränken (teilweise mm-genau)**, Konsolen und Handtuchhaltern und einer Fülle von Spiegeln und Spiegelschränken kombiniert werden.



## ZUBEHÖR

Ergänzungsschränke, Spiegelschränke & Spiegelemente ab Seite 92.

Leuchten ab Seite 116. LED-Zubehör und weiteres Zubehör (Handtuchhalter, etc.) finden Sie ab Seite 138.

Angaben zu den technischen Details der elektrischen Geräte ab Seite 149.

Grifftabelle siehe Seite 164.

**Lanzet**  
Wohnideen fürs Bad

# GRUNDEINHEIT WASCHTISCHPLATTE

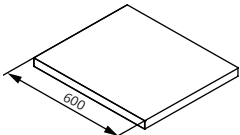
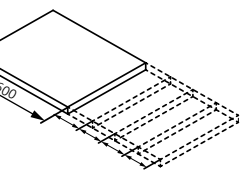
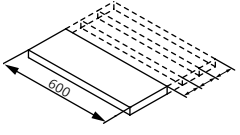
Bezeichnung	Breite in mm	Höhe in mm	Gesamt-tiefe in mm	Farbe Dekor	Artikel-Nr.
 <p><b>Grundeinheit Waschtischplatte</b></p> <ul style="list-style-type: none"> <li>· Schichtstoffplatte (DKS)</li> <li>· komplett auf allen 4 Kanten umlaufende Dickkante in 1,5 mm Stärke</li> <li>· widerstandsfähige, melaminharz-beschichtete Oberfläche</li> <li>· ideal für den Badbereich</li> </ul>	600	40	505	<b>Preisgruppe 1</b>	
				Berg-Eiche	7247812
				Dark Oak	7247112
				Eiche Maron	7247612
				<b>Preisgruppe 2</b>	
				Weiß	7247312
				Grafit	7247712
				<b>Preisgruppe 3</b>	
				Steinmarmor mit Brillantkante grau	7243412
 <p><b>Breitenmaß Aufpreis</b></p> <ul style="list-style-type: none"> <li>· pro zusätzlich angefangenen 100 mm</li> <li>· die Grundeinheit Waschtischplatte (600 mm) ist bis zu einer Gesamtbreite von 2200 mm variabel erweiterbar.</li> <li>· Beispiel: 1100 mm Dark Oak = 1 x 7247112 + 5 x 7249112</li> </ul> <p><i>Breitenmaß der Waschtischplatte bei der Bestellung bitte millimetergenau angeben.</i></p>	-	40	505	<b>Preisgruppe 1</b>	
				Berg-Eiche	7249112
				Dark Oak	7249112
				Eiche Maron	7249112
				<b>Preisgruppe 2</b>	
				Weiß	7249012
				Grafit	7249012
				<b>Preisgruppe 3</b>	
				Steinmarmor mit Brillantkante grau	7243512
<p><b>Tiefenmaß</b></p> <ul style="list-style-type: none"> <li>· individuell bestellbar</li> <li>· passende Waschtischunterschranke finden Sie in unserem Sortiment</li> <li>· komplett auf allen 4 Kanten umlaufende Dickkante in 1,5 mm Stärke</li> <li>· max. Tiefe 1180 mm möglich</li> </ul> <p><i>Tiefenmaß der Waschtischplatte bei der Bestellung bitte millimetergenau angeben.</i></p>	<p><b>Tiefe &lt; 600 mm – ohne Aufpreis</b>  <b>Tiefe &gt; 600 mm – Preis auf Anfrage</b></p>				
	 <p><b>Schrägschnitt Aufpreis</b></p> <ul style="list-style-type: none"> <li>· individuell bestellbar</li> <li>· komplett auf allen Kanten umlaufende Dickkante in 1,5 mm Stärke</li> </ul> <p><i>Winkel des Schrägschnitts der Waschtischplatte bei der Bestellung bitte exakt angeben.</i></p>	<b>Preisgruppe 1</b>			
Berg-Eiche		7243812			
Dark Oak		7243812			
Eiche Maron		7243812			
Weiß		7243812			
Grafit		7243812			
Steinmarmor mit Brillantkante grau		7243812			

Q4-FIT

# AUSSCHNITT WASCHTISCHPLATTE

Bezeichnung	Breite in mm	Höhe in mm	Gesamt-tiefe in mm	Farbe Front/Korpus	Artikel-Nr.
 <p><b>Ausschnitt/Bohrung</b></p> <ul style="list-style-type: none"> <li>· Bohrung oder Ausschnitt bitte jeweils separat mit Art.-Nr. 7243012 bestellen</li> <li>· z. B. ① Armaturbohrung</li> <li>· z. B. ② Beckenausschnitt</li> </ul>					7243012
<p><b>Bitte beachten Sie:</b>                  Um den Ausschnitt bzw. die Bohrung exakt ausführen zu können, benötigen wir eine von Ihnen bemaßte Skizze.                  (Siehe Kopiervorlagen Seite 58 – 61)</p>					

# KOPIERVORLAGE ANGABEN AUSSCHNITT WASCHTISCHPLATTE Q4-FIT

1 Kopieren Sie diese Vorlage und fügen Ihre Angaben ein.

2 Senden Sie diese Kopie an:  
 Fax: **+49 (0) 9151 90 84 99-300** oder  
 E-Mail: **info@lanzet.de**

3 Geben Sie Ihre Daten an:



Firma: \_\_\_\_\_

Kundennummer: \_\_\_\_\_

Telefonnummer: \_\_\_\_\_

## ANGABEN AUSSCHNITT AUFSATZBECKEN

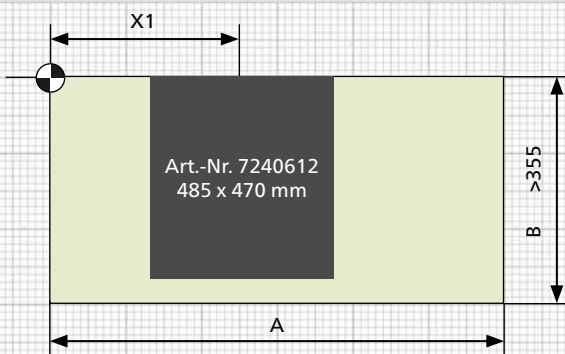

Beispiel Waschtischplatte:  
 A = 1200 mm, B = 600 mm, Maßstab 1:200

### WASCHTISCHPLATTEN-AUSSCHNITT

Bitte ausfüllen

Waschtischplatte		
A	Breitenmaß Waschtischplatte	_____ mm
B	Tiefenmaß Waschtischplatte	_____ mm
Becken 1		
X1	Becken 1 - Beckenmittelpunkt	_____ mm
Becken 2 (für einen Doppel-Waschplatz)		
X2	Becken 2 - Beckenmittelpunkt	_____ mm

### BECKENAUSWAHL

Bitte ankreuzen

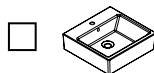

**Keramik-Becken**  
 Weiß  
 485 x 470 mm  
 Art.-Nr. 7240612

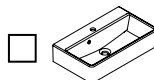

**Keramik-Becken**  
 Weiß  
 600 x 350 mm  
 Art.-Nr. 7241512

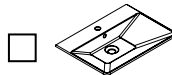

**Keramik-Becken**  
 Weiß  
 655 x 475 mm  
 Art.-Nr. 7240412

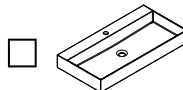

**Mineralguss-Waschtisch**  
 Weiß  
 805 x 405 mm  
 Art.-Nr. 7779012

### DEKORAUSWAHL

Bitte ankreuzen

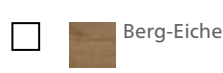

Berg-Eiche

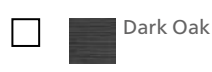

Dark Oak

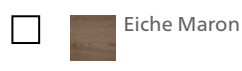

Eiche Maron



Weiß Glanz

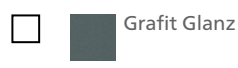

Grafit Glanz

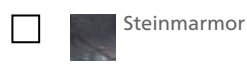

Steinmarmor

**Bitte beachten:** Bei Falschangabe der Ausschnittmaße übernehmen wir keine Haftung!

# KOPIERVORLAGE ANGABEN AUSSCHNITT WASCHTISCHPLATTE Q4-FIT

- 1 Kopieren Sie diese Vorlage und fügen Ihre Angaben ein.
- 2 Senden Sie diese Kopie an:  
 Fax: **+49 (0) 9151 90 84 99-300** oder  
 E-Mail: **info@lanzet.de**
- 3 Geben Sie Ihre Daten an:



Firma: \_\_\_\_\_

Kundennummer: \_\_\_\_\_

Telefonnummer: \_\_\_\_\_

## ANGABEN AUSSCHNITT AUFSATZBECKEN

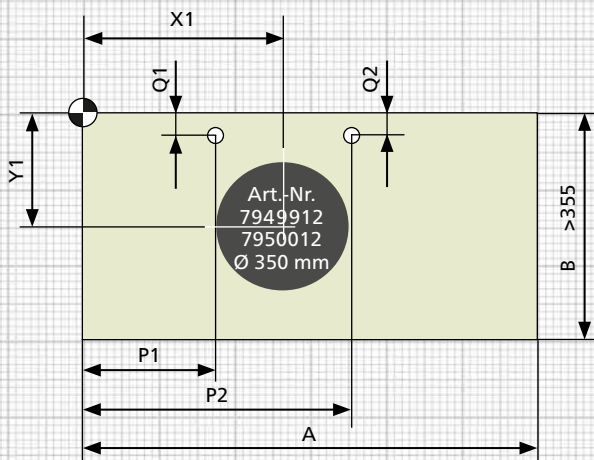

Beispiel Waschtischplatte:  
 A = 1200 mm, B = 600 mm, Maßstab 1:200

### WASCHTISCHPLATTEN-AUSSCHNITT

Bitte ausfüllen

Waschtischplatte		
A	Breitenmaß Waschtischplatte	_____ mm
B	Tiefenmaß Waschtischplatte	_____ mm
Becken 1		
X1	Becken 1 - Beckenmittelpunkt	_____ mm
Y1	Becken 1 - Beckenmittelpunkt	_____ mm
Becken 2		
X2	Becken 2 - Beckenmittelpunkt	_____ mm
Y2	Becken 2 - Beckenmittelpunkt	_____ mm
Hahnloch		
P1	Hahnloch links Bohrlochmittelpunkt	Ø _____ mm <sup>1)</sup>
Q1	Hahnloch links Bohrlochmittelpunkt	Ø _____ mm <sup>1)</sup>
P2	Hahnloch rechts Bohrlochmittelpunkt	Ø _____ mm <sup>1)</sup>
Q2	Hahnloch rechts Bohrlochmittelpunkt	Ø _____ mm <sup>1)</sup>
	keine Hahnlochbohrung	<input type="checkbox"/>

<sup>1)</sup>Standard Bohrlochdurchmesser Ø 35 mm

### BECKENAUSWAHL

Bitte ankreuzen



**Keramik-Aufsatzbecken**  
 Weiß  
 Ø 350 mm  
 Art.-Nr. 7949912

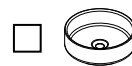

**Keramik-Aufsatzbecken**  
 Schwarz matt  
 Ø 350 mm  
 Art.-Nr. 7950012

### DEKORAUSWAHL

Bitte ankreuzen

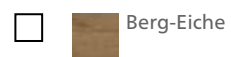

Dark Oak

Eiche Maron

Weiß Glanz

Grafit Glanz

Steinmarmor

**Bitte beachten:** Bei Falschangabe der Ausschnittmaße übernehmen wir keine Haftung!

# KOPIERVORLAGE ANGABEN AUSSCHNITT WASCHTISCHPLATTE Q4-FIT

1 Kopieren Sie diese Vorlage und fügen Ihre Angaben ein.

2 Senden Sie diese Kopie an:  
 Fax: **+49 (0) 9151 90 84 99-300** oder  
 E-Mail: **info@lanzet.de**

3 Geben Sie Ihre Daten an:



Firma: \_\_\_\_\_

Kundennummer: \_\_\_\_\_

Telefonnummer: \_\_\_\_\_

## ANGABEN AUSSCHNITT EINBAUBECKEN

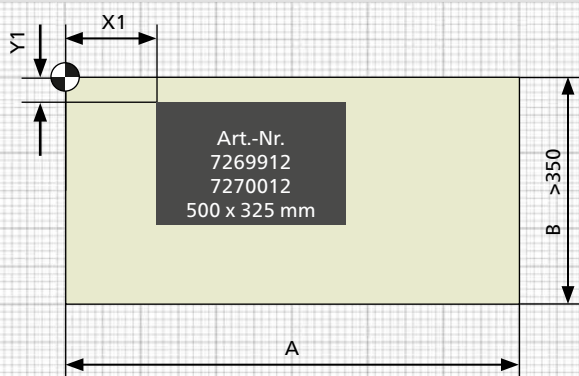

Beispiel Waschtischplatte:  
 A = 1200 mm, B = 600 mm, Maßstab 1:200

### WASCHTISCHPLATTEN-AUSSCHNITT

Bitte ausfüllen

Waschtischplatte	
A	Breitenmaß Waschtischplatte _____ mm
B	Tiefenmaß Waschtischplatte _____ mm
Becken 1	
X1	Becken 1 - Randabstand zur Plattenkante _____ mm <sup>1)</sup>
Y1	Becken 1 - Randabstand zur Wand _____ mm <sup>2)</sup>
Becken 2	
X2	Becken 2 - Randabstand zur Wand _____ mm
Y2	Becken 2 - Randabstand zur Wand _____ mm

<sup>1)</sup> X1 = 30 mm Waschtisch 7269912/ 7270012 bündig mit Platte  
<sup>2)</sup> Y1 = 55 mm Waschtisch 7269912/ 7270012 bündig mit Wand

### BECKENAUSWAHL

Bitte ankreuzen



**Mineralguss-  
 Waschtisch rechts**  
 Weiß  
 500 x 325 mm  
 Art.-Nr. 7269912



**Mineralguss-  
 Waschtisch links**  
 Weiß  
 500 x 325 mm  
 Art.-Nr. 7270012

### DEKORAUSWAHL

Bitte ankreuzen



Berg-Eiche



Dark Oak



Eiche Maron



Weiß Glanz



Grafit Glanz



Steinmarmor

**Bitte beachten :** Bei Falschangabe der Ausschnittmaße übernehmen wir keine Haftung!

# KOPIERVORLAGE ANGABEN AUSSCHNITT WASCHTISCHPLATTE Q4-FIT

- 1 Kopieren Sie diese Vorlage und fügen Ihre Angaben ein.
- 2 Senden Sie diese Kopie an:  
 Fax: **+49 (0) 9151 90 84 99-300** oder  
 E-Mail: **info@lanzet.de**
- 3 Geben Sie Ihre Daten an:



Firma: \_\_\_\_\_

Kundennummer: \_\_\_\_\_

Telefonnummer: \_\_\_\_\_

Welche Informationen benötigen wir von Ihnen?

1. Artikel-Nr. der Platte
2. Geben Sie die Abstände ausgehend von diesem Punkt an:
3. **a** und **b** für den Ausschnitt des Beckens  
**d** und **e** für eine Armaturbohrung  
 (Ø 35 mm Standard)
4. **c** für einen Durchmesser oder  
**f** und **g** für einen rechteckigen Ausschnitt

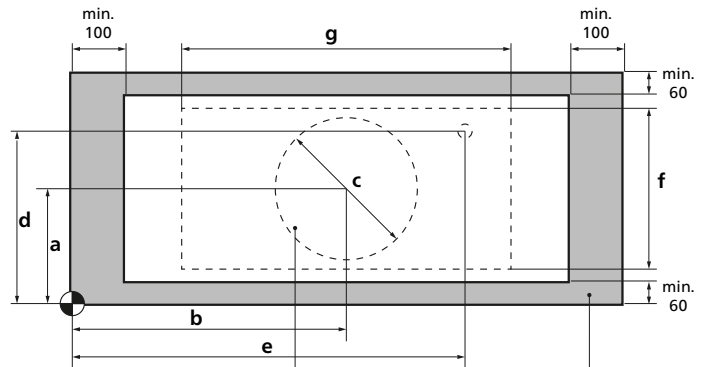

Ab einer bestimmten Ausschnittgröße wird aus Sicherheitsgründen nur vorgefräst da sonst Bruchgefahr bei Transport besteht.

Im grauen Bereich dürfen keine Ausschnitte oder Bohrungen angebracht werden

**Angabe in mm:**

**a** = \_\_\_\_\_

**b** = \_\_\_\_\_

**c** = \_\_\_\_\_

**d** = \_\_\_\_\_

**e** = \_\_\_\_\_

Eventuell bei rechteckigem Ausschnitt

**f** = \_\_\_\_\_

**g** = \_\_\_\_\_

**Skizze Ihres Ausschnitts:**

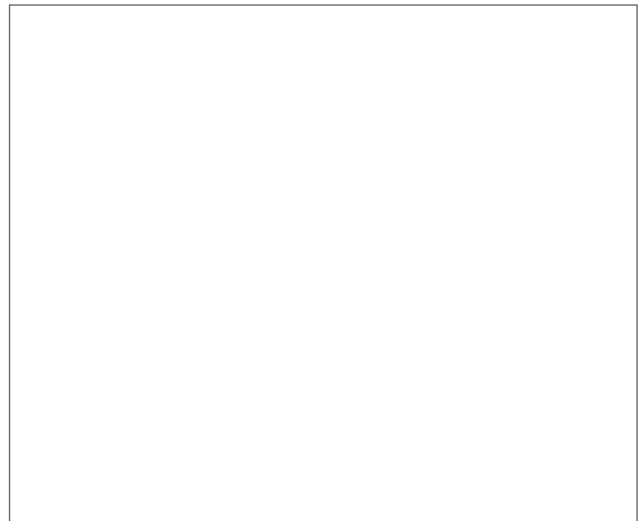

**Marke und Typ des Beckens (wenn bekannt):**

\_\_\_\_\_

**Bitte beachten :**

Bei Falschangabe der Ausschnittmaße übernehmen wir keine Haftung!



Keramik-Aufsatzbecken in Schwarz



Plattendekor Steinmarmor mit Brillantkante grau



# PLATTEN- UND KONSOLENTRÄGER

Bezeichnung

Breite  
in mm

Höhe  
in mm

Gesamt-  
tiefe  
in mm

Farbe  
Front/Korpus

Artikel-Nr.

## Achtung wichtiger Hinweis!

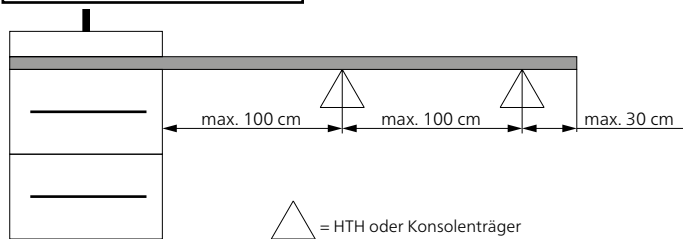

- die Schichtstoffplatte muss alle 100 cm durch einen Handtuchhalter (HTH) bzw. Konsolenträger oder einen Waschtischunterschrank abgestützt werden.
- die Schichtstoffplatte darf dabei zum Plattenende hin nicht mehr als 30 cm frei über einen Abstützpunkt hinausragen.

	<b>Konsolenträger</b> · Konsolenträger mit Höhenverstellung · Befestigungsmaterial · einzeln verpackt	65	130	380	verzinkt	7242012
	<b>Konsolenträger, tiefenreduziert</b> · Konsolenträger mit Höhenverstellung · Befestigungsmaterial · einzeln verpackt	65	130	300	verzinkt	7241812
	<b>Träger mit Handtuchhalter (HTH)</b> · Befestigungsmaterial · einzeln verpackt	25	150	480	Chrom	7241012
					Schwarz <small>NEU</small>	7064712
	<b>Träger mit Handtuchhalter (HTH), tiefenreduziert</b> · Befestigungsmaterial · einzeln verpackt	25	150	300	Chrom	7241612
					Schwarz <small>NEU</small>	7064812
	<small>NEU</small> <b>Kufengestell</b> · wandelt Unterschrank zur Sitzbank oder zum Hocker · hohe Tragkraft · stabiler Vierkant-Metallrahmen	450	240	100	Chrom	7970512
					Schwarz	7970412

## ZUBEHÖR

Ergänzungsschränke, Spiegelschränke & Spiegelemente ab Seite 92.

Leuchten ab Seite 122. LED-Zubehör und weiteres Zubehör (Handtuchhalter, etc.) finden Sie ab Seite 138.

Angaben zu den technischen Details der elektrischen Geräte ab Seite 149.

Grifftabelle siehe Seite 164.

**Lanzet**  
Wohnideen fürs Bad

Detaillierte Informationen zu den Beckenkummen finden Sie im Download Bereich unter [www.lanzet.de](http://www.lanzet.de)

## BECKENVARIANTEN MINERALGUSS

	Bezeichnung	Breite in mm	Höhe in mm	Gesamt- tiefe in mm	Farbe Front/Korpus	Artikel-Nr.
	<b>Mineralguss-Waschtisch links</b> · ohne Überlaufloch · Hahnlochbohrung · Permanentablauf	500	30	325	Weiß	7270012
	<b>Mineralguss-Waschtisch rechts</b> · ohne Überlaufloch · Hahnlochbohrung · Permanentablauf	500	30	325	Weiß	7269912
	<b>Mineralguss-Waschtisch</b> · kubisches Design · elegante, schlanke Kantenführung · Permanentablauf	805	105	405	Weiß	7779012

## BECKENVARIANTEN KERAMIK

	Bezeichnung	Breite in mm	Höhe in mm	Gesamt- tiefe in mm	Farbe Front/Korpus	Artikel-Nr.
	<b>Keramik-Aufsatzbecken</b> · dünne, elegante Wandstärke (ca. 5 mm)	Ø 350	120	-	Weiß	7949912
	<b>Keramik-Aufsatzbecken</b> · dünne, elegante Wandstärke (ca. 5 mm)	Ø 350	120	-	Schwarz matt	7950012
	<b>Keramik-Becken</b> · konisch mit Überlaufloch · Hahnlochbohrung · zur Wandmontage geeignet	655	130	475	Weiß	7240412
	<b>Keramik-Becken</b> · eckig mit Überlaufloch · Hahnlochbohrung · zur Wandmontage geeignet	485	140	470	Weiß	7240612
	<b>Keramik-Becken</b> · eckig mit Überlaufloch · Hahnlochbohrung · mit Überlaufgarnitur · zur Wandmontage geeignet	600	130	350	Weiß	7241512

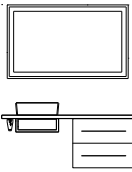

# UNTERBAUSCHRÄNKE OHNE SIPHON-AUSSCHNITT

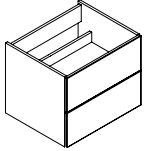
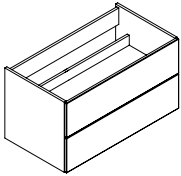
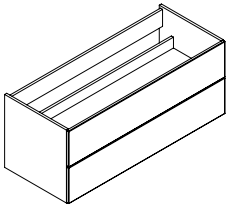
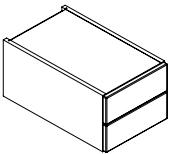
Bezeichnung	Standardgriff (wenn nicht anders angegeben) <sup>1</sup>	Breite in mm	Höhe in mm	Gesamt- tiefe in mm	Farbe Front/Korpus	Artikel-Nr.
 <p><b>Waschtischunterschrank</b> · 2 Auszüge mit Einzugsdämpfung</p>	<b>250</b> · 2 Griffe · Bicolor silber matt/Glanz	592	480	489	<b>Preisgruppe 1</b>	
					Berg-Eiche	7694112
					Dark Oak	7381112
					Eiche Maron	7381812
					<b>Preisgruppe 2</b>	
					Weiß	7381312
					Grafit	7381612
 <p><b>Waschtischunterschrank</b> · 2 Auszüge mit Einzugsdämpfung</p>	<b>250</b> · 2 Griffe · Bicolor silber matt/Glanz	892	480	489	<b>Preisgruppe 1</b>	
					Berg-Eiche	7694912
					Dark Oak	7382112
					Eiche Maron	7382812
					<b>Preisgruppe 2</b>	
					Weiß	7382312
					Grafit	7382612
 <p><b>Waschtischunterschrank</b> · 2 Auszüge mit Einzugsdämpfung</p>	<b>250</b> · 2 Griffe · Bicolor silber matt/Glanz	1192	480	489	<b>Preisgruppe 1</b>	
					Berg-Eiche	7695612
					Dark Oak	7383112
					Eiche Maron	7383812
					<b>Preisgruppe 2</b>	
					Weiß	7383312
					Grafit	7383612
 <p><b>Doppelschubschrank</b> · 2 Schubelemente <i>Nur als Unterbau für Lanzet Q4-FIT Waschtischplatten.</i> <i>Schrank hat keine Tragkraft.</i></p>	<b>250</b> · 2 Griffe · Bicolor silber matt/Glanz	300	240	488	<b>Preisgruppe 1</b>	
					Berg-Eiche	7716512
					Dark Oak	7380112
					Eiche Maron	7380812
					<b>Preisgruppe 2</b>	
					Weiß	7380312
					Grafit	7380612

Doppelschubschränke untereinander montiert. Siehe Aufbauvarianten Seite 72 und 73. Diese Kombination ist nur möglich mit Waschtischunterschrank von Seite 64 und 66.

<sup>1</sup> Griffpositionen Seite 156  
Griffvarianten Seite 164

## ZUBEHÖR



Ergänzungsschränke, Spiegelschränke & Spiegelemente ab Seite 92.

Leuchten ab Seite 122. LED-Zubehör und weiteres Zubehör (Handtuchhalter, etc.) finden Sie ab Seite 138.



Angaben zu den technischen Details der elektrischen Geräte ab Seite 149.

Grifftabelle siehe Seite 164.

## SCHUBELEMENT - SCHMAL

Bezeichnung	Standardgriff (wenn nicht anders angegeben) <sup>1</sup>	Breite in mm	Höhe in mm	Gesamt- tiefe in mm	Farbe Front/Korpus	Artikel-Nr.
 <p><b>Schubelement</b> · 1 Auszug mit Einzugsdämpfung <i>Nicht als Waschtisch-Unterschrank einsetzbar.</i></p>	<ul style="list-style-type: none"> <li>· grifflos oder</li> <li>· Griff nach Wahl siehe Griff-tabelle S. 156</li> </ul>	592	209	488	<b>Preisgruppe 1</b>	
					Berg-Eiche	7788812
					Dark Oak	7788412
					Eiche Maron	7788712
					<b>Preisgruppe 2</b>	
					Weiß	7788512
Grafit	7788612					
 <p><b>Schubelement</b> · 1 Auszug mit Einzugsdämpfung <i>Nicht als Waschtisch-Unterschrank einsetzbar.</i></p>	<ul style="list-style-type: none"> <li>· grifflos oder</li> <li>· Griff nach Wahl siehe Griff-tabelle S. 156</li> </ul>	794	209	488	<b>Preisgruppe 1</b>	
					Berg-Eiche	7781012
					Dark Oak	7780612
					Eiche Maron	7780912
					<b>Preisgruppe 2</b>	
					Weiß	7780712
Grafit	7780812					

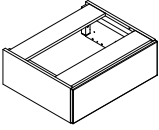
## SCHUBELEMENT - SCHMAL - FÜR DEN EINSATZ ALS SITZBANK

Bezeichnung	Standardgriff (wenn nicht anders angegeben) <sup>1</sup>	Breite in mm	Höhe in mm	Gesamt- tiefe in mm	Farbe Front/Korpus	Artikel-Nr.
 <p><b>Schubelement</b> · 1 Auszug mit Einzugsdämpfung <i>Nicht als Waschtisch-Unterschrank einsetzbar.</i></p>	<ul style="list-style-type: none"> <li>· grifflos oder</li> <li>· Griff nach Wahl siehe Griff-tabelle S. 156</li> </ul>	592	209	488	<b>Preisgruppe 1</b>	
					Berg-Eiche	7788812
					Dark Oak	7788412
					Eiche Maron	7788712
					<b>Preisgruppe 2</b>	
					Weiß	7788512
Grafit	7788612					
 <p><b>NEU Q4-FIT Sitzkissen</b> · Kunstleder, schwarz · schwer entflammbar · mit Reißverschluss · inkl. Antirutschpads</p>		592	50	505	Schwarz	7970312
 <p><b>NEU Kufengestell</b> · verwandelt Unterschrank zur Sitzbank oder zum Hocker · hohe Tragkraft · stabiler Vierkant-Metall-rahmen</p>		450	240	100	Chrom	7970512
					Schwarz	7970412

**WICHTIG:** Für Sitzfläche unbedingt Abdeckplatte in Breite 592 mm mitbestellen (siehe Seite 57)

<sup>1</sup> Griffpositionen Seite 156  
Griffvarianten Seite 164

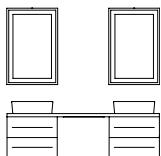

## UNTERBAUSCHRÄNKE MIT SIPHON-AUSSCHNITT MITTIG

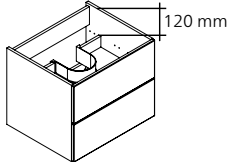
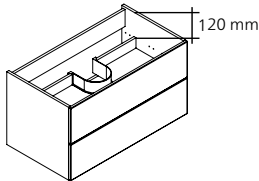
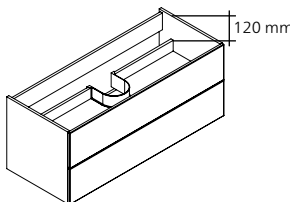
Bezeichnung	Standardgriff (wenn nicht anders angegeben) <sup>1</sup>	Breite in mm	Höhe in mm	Gesamt- tiefe in mm	Farbe Front/Korpus	Artikel-Nr.
<b>Waschtischunterschrank</b> · 2 Auszüge mit Einzugsdämpfung 	<b>250</b> · 2 Griffe · Bicolor silber matt/Glanz	592	480	489	<b>Preisgruppe 1</b>	
					Berg-Eiche	7972512
					Dark Oak	7972612
					Eiche Maron	7972712
					<b>Preisgruppe 2</b>	
					Weiß	7972812
					Grafit	7972912
<b>Waschtischunterschrank</b> · 2 Auszüge mit Einzugsdämpfung 	<b>250</b> · 2 Griffe · Bicolor silber matt/Glanz	892	480	489	<b>Preisgruppe 1</b>	
					Berg-Eiche	7973012
					Dark Oak	7973112
					Eiche Maron	7973212
					<b>Preisgruppe 2</b>	
					Weiß	7973312
					Grafit	7973412
<b>Waschtischunterschrank</b> · 2 Auszüge mit Einzugsdämpfung 	<b>250</b> · 2 Griffe · Bicolor silber matt/Glanz	1192	480	489	<b>Preisgruppe 1</b>	
					Berg-Eiche	7973512
					Dark Oak	7973612
					Eiche Maron	7973712
					<b>Preisgruppe 2</b>	
					Weiß	7973812
					Grafit	7973912

<sup>1</sup> Griffpositionen Seite 156  
Griffvarianten Seite 164

## ZUBEHÖR

Ergänzungsschränke, Spiegelschränke & Spiegelemente ab Seite 92.

Leuchten ab Seite 122. LED-Zubehör und weiteres Zubehör (Handtuchhalter, etc.) finden Sie ab Seite 138.

Angaben zu den technischen Details der elektrischen Geräte ab Seite 149.

Grifftabelle siehe Seite 164.

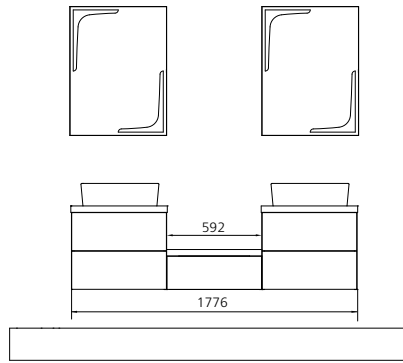

**ACHTUNG:**

- Das Schubelement kann einzeln nicht als Sitzbank verwendet werden.
- Die Sitzbank ist nur mit dem Schubelement in 59,2 cm Breite möglich.
- Nur in Verbindung mit ergänzenden Schränken links und rechts montierbar (müssen miteinander verschraubt werden, Schraubenbeutel beiliegend) oder mit Kufengestell.
- Max. Belastung = 100 kg
- Sitzbankhöhe ca. 490 mm

**WICHTIG:** Für Sitzfläche unbedingt Abdeckplatte in Breite 592 mm mitbestellen (siehe Seite 57)

Die Lieferzeit beträgt 5 Wochen.

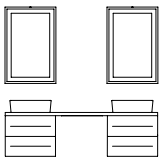

## UNTERBAUSCHRÄNKE MIT SIPHON-AUSSCHNITT MITTIG

Bezeichnung	Standardgriff (wenn nicht anders angegeben) <sup>1</sup>	Breite in mm	Höhe in mm	Gesamt- tiefe in mm	Farbe Front/Korpus	Artikel-Nr.
<p><b>Waschtischunterschrank</b>                      · 1 Blende 95 mm hoch                      · 2 Auszüge je 240 mm hoch                      · Einzugsdämpfung                      · inkl. Raumsparsiphon</p>	<b>250</b> · 2 Griffe · Bicolor silber matt/Glanz	679	575	503	<b>Preisgruppe 1</b>	
					Berg-Eiche	7974112
					Dark Oak	7974212
					Eiche Maron	7974312
					<b>Preisgruppe 2</b>	
Weiß	7974412					
Grafit	7974512					
<p><b>Waschtischunterschrank</b>                      · 1 Blende 95 mm hoch                      · 2 Auszüge je 240 mm hoch                      · Einzugsdämpfung                      · inkl. Raumsparsiphon</p>	<b>250</b> · 2 Griffe · Bicolor silber matt/Glanz	879	575	503	<b>Preisgruppe 1</b>	
					Berg-Eiche	7974612
					Dark Oak	7974712
					Eiche Maron	7974812
					<b>Preisgruppe 2</b>	
Weiß	7974912					
Grafit	7975012					
<p><b>Waschtischunterschrank</b>                      · 1 Blende 95 mm hoch                      · 2 Auszüge je 240 mm hoch                      · Einzugsdämpfung                      · inkl. Raumsparsiphon</p>	<b>250</b> · 2 Griffe · Bicolor silber matt/Glanz	1179	575	503	<b>Preisgruppe 1</b>	
					Berg-Eiche	7975112
					Dark Oak	7975212
					Eiche Maron	7975312
					<b>Preisgruppe 2</b>	
Weiß	7975412					
Grafit	7975512					
<p><b>NEU Kufengestell</b>                      · verwandelt Unterschrank                      zur Sitzbank oder zum                      Hocker                      · hohe Tragkraft                      · stabiler Vierkant-Metall-                      rahmen</p>		450	240	100	Chrom	7970512
					Schwarz	7970412

<sup>1</sup> Griffpositionen Seite 156  
Griffvarianten Seite 164

# UNTERBAUSCHRÄNKE MIT SIPHON-AUSSCHNITT ASYMMETRISCH

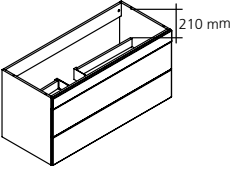
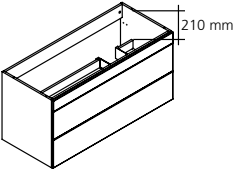
Bezeichnung	Standardgriff (wenn nicht anders angegeben) <sup>1</sup>	Breite in mm	Höhe in mm	Gesamt- tiefe in mm	Farbe Front/Korpus	Artikel-Nr.
 <p><b>Waschtischunterschrank</b></p> <ul style="list-style-type: none"> <li>· 1 Blende 95 mm hoch</li> <li>· 2 Auszüge je 240 mm hoch</li> <li>· Einzugsdämpfung</li> <li>· Siphonausschnitt links (Positionierung 367 mm von links, gemessen Mitte Siphonausschnitt)</li> <li>· inkl. Raumparsiphon</li> </ul>	<p><b>250</b></p> <ul style="list-style-type: none"> <li>· 2 Griffe</li> <li>· Bicolor silber matt/Glanz</li> </ul>	1179	575	503	<b>Preisgruppe 1</b>	
					Berg-Eiche	7690812
					Dark Oak	7384112
					Eiche Maron	7384812
					<b>Preisgruppe 2</b>	
					Weiß	7384312
					Grafit	7384612
 <p><b>Waschtischunterschrank</b></p> <ul style="list-style-type: none"> <li>· 1 Blende 95 mm hoch</li> <li>· 2 Auszüge je 240 mm hoch</li> <li>· Einzugsdämpfung</li> <li>· Siphonausschnitt rechts (Positionierung 367 mm von rechts, gemessen Mitte Siphonausschnitt)</li> <li>· inkl. Raumparsiphon</li> </ul>	<p><b>250</b></p> <ul style="list-style-type: none"> <li>· 2 Griffe</li> <li>· Bicolor silber matt/Glanz</li> </ul>	1179	575	503	<b>Preisgruppe 1</b>	
					Berg-Eiche	7690912
					Dark Oak	7385112
					Eiche Maron	7385812
					<b>Preisgruppe 2</b>	
					Weiß	7385312
					Grafit	7385612

<sup>1</sup> Griffpositionen Seite 156  
Griffvarianten Seite 164

## ZUBEHÖR FÜR MEHR STAURAUUM

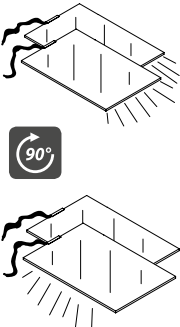
Bezeichnung	Breite in mm	Höhe in mm	Gesamt- tiefe in mm	Farbe Front/Korpus	Artikel-Nr.
 <p><b>LED-Glaseinlegeböden</b></p> <ul style="list-style-type: none"> <li>· zwei Glasböden Optiwhite, zur Montage zwischen zwei Waschtischunterschrank</li> <li>· zwei LED-Clips</li> <li>· acht Glasbodenträger</li> <li>· an 4 Seiten geschliffen</li> <li>· 4200 Kelvin</li> <li>· Beleuchtung funktioniert nur in Verbindung mit LED-Treiber, Bewegungsmelder mit Batteriebox oder Bewegungsmelder mit Anschluss 230 V (siehe Seite 146)</li> </ul>	300	8	450	Glas Weiß	7932112
	400	8	450	Glas Weiß	7932212

## ZUBEHÖR

**Lanzet**  
Wohnideen fürs Bad

Ergänzungsschränke, Spiegelschränke & Spiegelemente ab Seite 92.

Leuchten ab Seite 122. LED-Zubehör und weiteres Zubehör (Handtuchhalter, etc.) finden Sie ab Seite 138.

Angaben zu den technischen Details der elektrischen Geräte ab Seite 149.

Grifftabelle siehe Seite 164.





# HOCHSCHRÄNKE - mm-genau, breitenvariabel

Bezeichnung	Standardgriff (wenn nicht anders angegeben) <sup>1</sup>	Breite in mm	Höhe in mm	Gesamt- tiefe in mm	Farbe Front/Korpus	Artikel-Nr.
 <p><b>Hochschrank</b></p> <ul style="list-style-type: none"> <li>· 2 Türen</li> <li>· 4 Glaseinlegeböden</li> <li>· 2 Konstruktionsböden</li> <li>· 4 Einlegeböden (variabel)</li> <li>· offenes Regal maßvariabel</li> <li>· 1 Abdeckplatte in Korpusfarbe (T: 325 mm)</li> </ul>	· 2 Griffe inkl.	450 – 800	1816	325	<b>Preisgruppe 1 - Anschlag links</b>	
					Berg-Eiche	7789412
					Dark Oak	7789012
					Eiche Maron	7789312
					<b>Preisgruppe 2 - Anschlag links</b>	
					Weiß	7789112
					Grafit	7789212
					<b>Preisgruppe 1 - Anschlag rechts</b>	
					Berg-Eiche	7790012
					Dark Oak	7789612
					Eiche Maron	7789912
					<b>Preisgruppe 2 - Anschlag rechts</b>	
Weiß	7789712					
Grafit	7789812					

**Achtung:** Bitte geben Sie bei der Bestellung die **mm-genaue Gesamtbreite** an!  
Angebener Preis, unabhängig von der gewählten Breite (450 – 800 mm).

# HOCHSCHRÄNKE MIT SPIEGELTÜR - mm-genau, breitenvariabel

Bezeichnung	Standardgriff (wenn nicht anders angegeben) <sup>1</sup>	Breite in mm	Höhe in mm	Gesamt- tiefe in mm	Farbe Korpus	Artikel-Nr.
 <p><b>Hochschrank mit Spiegeltür</b></p> <ul style="list-style-type: none"> <li>· 1 Spiegeltür Breite 307 mm</li> <li>· Aluminiumprofil</li> <li>· 4 Glaseinlegeböden</li> <li>· 2 Konstruktionsböden</li> <li>· 4 Einlegeböden (variabel)</li> <li>· offenes Regal maßvariabel</li> <li>· 1 Abdeckplatte in Korpusfarbe (T: 325 mm)</li> </ul>	· grifflos	450 – 800	1816	325	<b>Anschlag links</b>	
					Berg-Eiche	7790612
					Dark Oak	7790212
					Eiche Maron	7790512
					Weiß	7790312
					Grafit	7790412
					<b>Anschlag rechts</b>	
					Berg-Eiche	7791212
					Dark Oak	7790812
					Eiche Maron	7791112
					Weiß	7790912
					Grafit	7791012

**Achtung:** Bitte geben Sie bei der Bestellung die **mm-genaue Gesamtbreite** an!  
Angebener Preis, unabhängig von der gewählten Breite (450 – 800 mm).

<sup>1</sup> Griffpositionen Seite 156  
Griffvarianten Seite 164

## ZUBEHÖR

Ergänzungsschränke, Spiegelschränke & Spiegelemente ab Seite 92.

Leuchten ab Seite 122. LED-Zubehör und weiteres Zubehör (Handtuchhalter, etc.) finden Sie ab Seite 138.

Angaben zu den technischen Details der elektrischen Geräte ab Seite 149.

Grifftabelle siehe Seite 164.

## HÄNGESCHRÄNKE - mm-genau, breitenvariabel

Bezeichnung	Standardgriff (wenn nicht anders angegeben) <sup>1</sup>	Breite in mm	Höhe in mm	Gesamt- tiefe in mm	Farbe Front/Korpus	Artikel-Nr.
 <p><b>Hängeschrank</b></p> <ul style="list-style-type: none"> <li>· 1 Tür</li> <li>· 1 Glaseinlegeboden</li> <li>· 2 Einlegeböden (variabel)</li> <li>· offenes Regal maßvariabel</li> <li>· 1 Abdeckplatte in Korpusfarbe (T: 225 mm)</li> </ul>	· 1 Griff inkl.	450 – 800	696	225	<b>Preisgruppe 1 - Anschlag links</b>	
					Berg-Eiche	7791812
					Dark Oak	7791412
					Eiche Maron	7791712
					<b>Preisgruppe 2 - Anschlag links</b>	
					Weiß	7791512
					Grafit	7791612
					<b>Preisgruppe 1 - Anschlag rechts</b>	
					Berg-Eiche	7792412
					Dark Oak	7792012
					Eiche Maron	7792312
					<b>Preisgruppe 2 - Anschlag rechts</b>	
					Weiß	7792112
					Grafit	7792212

**Achtung:** Bitte geben Sie bei der Bestellung die **mm-genaue Gesamtbreite** an!  
 Angebener Preis, unabhängig von der gewählten Breite (450 – 800 mm).

## OFFENE UNTERSCHRÄNKE - mm-genau, breitenvariabel

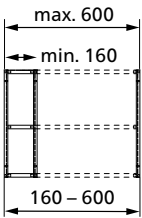
Bezeichnung	Standardgriff (wenn nicht anders angegeben) <sup>1</sup>	Breite in mm	Höhe in mm	Gesamt- tiefe in mm	Farbe Korpus	Artikel-Nr.
 <p><b>Unterschrank</b></p> <ul style="list-style-type: none"> <li>· 1 Einlegeboden (variabel)</li> </ul>	-	160 – 600	480	470	Berg-Eiche	7793012
					Dark Oak	7792612
					Eiche Maron	7792912
					Weiß	7792712
					Grafit	7792812

**Achtung:** Bitte geben Sie bei der Bestellung die **mm-genaue Gesamtbreite** an!  
 Angebener Preis, unabhängig von der gewählten Breite (160 – 600 mm).

<sup>1</sup> Griffpositionen Seite 156  
 Griffvarianten Seite 164

# AUFBAUVARIANTEN - Q4-FIT

VARIANTE A  
BREITE  
90 CM

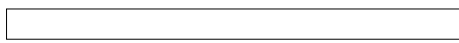
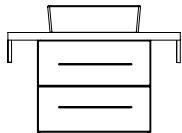
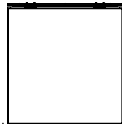

VARIANTE B  
BREITE  
120 CM

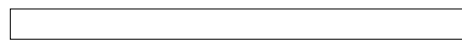
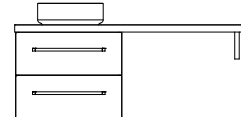

VARIANTE C  
BREITE  
120 CM

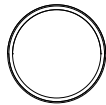

VARIANTE D  
BREITE  
120 CM

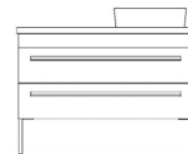

VARIANTE E  
BREITE  
120 CM

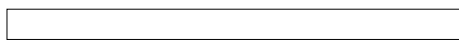
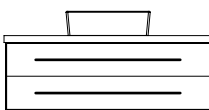
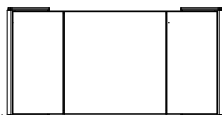

VARIANTE F  
BREITE  
145 CM

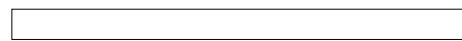
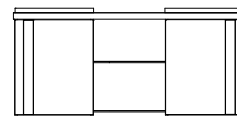
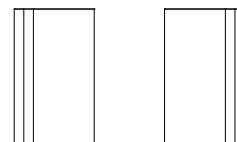

VARIANTE G  
BREITE  
148 CM

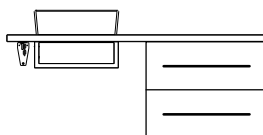
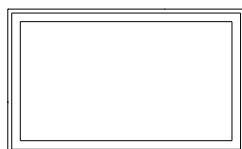

VARIANTE H  
BREITE  
159 CM



Q4-FIT

VARIANTE I  
BREITE  
170 CM

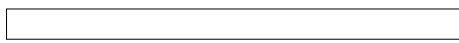
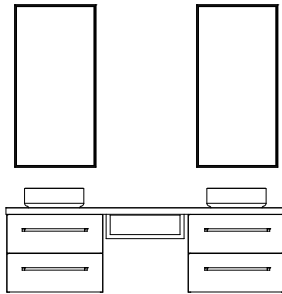

VARIANTE J  
BREITE  
180 CM

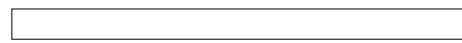
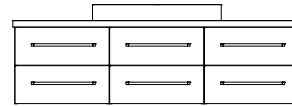
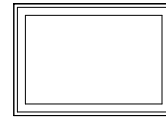

VARIANTE K  
BREITE  
180 CM

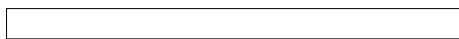
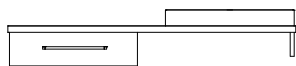

VARIANTE L  
BREITE  
180 CM

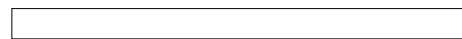
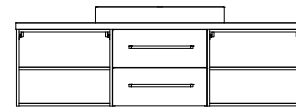
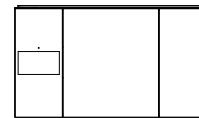

VARIANTE M  
BREITE  
180 CM

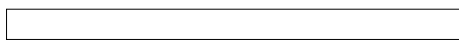
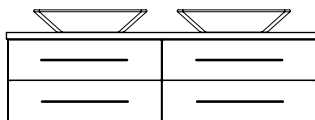
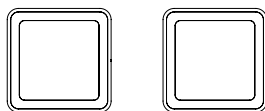

VARIANTE N  
BREITE  
190 CM

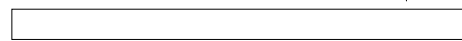
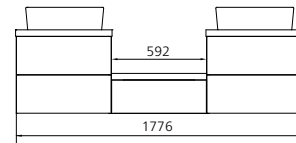
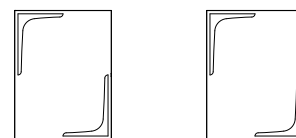

VARIANTE O  
BREITE  
190 CM

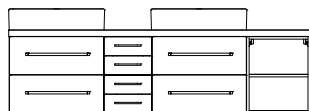
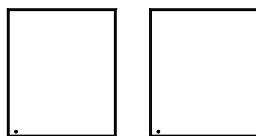

**Lanzet**<sup>®</sup>  
Wohnideen fürs Bad

**Ihr individuelles Bad perfekt für Sie geplant!**

Kombinieren Sie die Waschtischplatte mit Becken, Waschtischunterschrank, Ergänzungsschränken, Spiegelschränken, Spiegelementen und Zubehör und gestalten Sie auf diese Weise Ihr eigenes, individuelles Traumbad.